



KZO.4 – Zweischalen - Tiefbaugreifer

Baggerdienstgewicht: 12 - 20t

Verwendung: Mobilbagger, Kettenbagger.

Für Erdaushub im Tiefbau (Ausbaggern und Ausschachtung).
Auch für Verladearbeiten einsetzbar.

Eigenschaften:

- 360° hydraulisch drehbar mit robuster Drehdurchführung.
- 1- Zylinder Ausführung.
- Verschraubungsschutz für Anschlußschläuche.
- Alle Schalenbreiten mit Schalenträger innerhalb der Baureihe tauschbar.
- Sehr hohe Schneidkraft durch groß dimensionierten Zylinder.
- Verwindungsarme Konstruktion durch stabilen Schalenrahmen.
- Schneiden aus hochfestem Sonderstahl FKS.
- Bolzen aus 42CrMo4 gehärtet (hochfest vergütet).
- Schalenlagerungen staubgeschützt abgedichtet.
- Kolbenstangen gehärtet und verchromt.
- Integrierte Druckbegrenzungsventile.
- Hoch verschleißfeste 2-Loch Schraubzähne.

Zubehör und Ausrüstungen:

- Aufhängungen/Schlauchsätze für alle Bagger.
- SW-Adaptionen für alle gängigen Schnellwechsler.
- Greiferverlängerungen für größere Grabtiefen.
- Auswerfer für SB 300-500mm.
- Sonderschalen für Rundschartarbeiten.
- Schalen für Gleisbau, Holz und Schüttgut.
- Verstärkte Schalen (HD – Ausführung).
- Lasthaken.



FÜR ALLE BAUMASCHINEN

KZO.4 - Zweischalengreifer

Baggerdienstgewicht: 12-20 t

Ausgabe-Nr.: 00290020

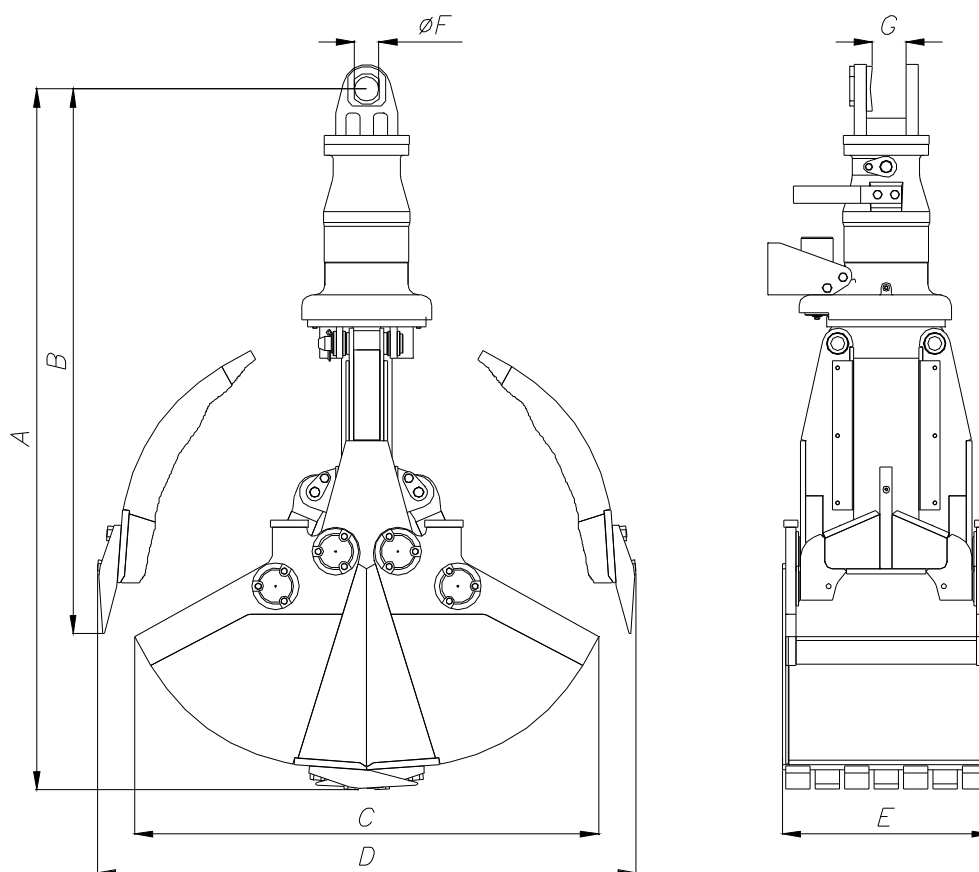

Typ	Inhalt (l/SAE)	Gewicht (kg)	Abmessung (mm)						
			A	B	C	D	E	F	G
KZO.4- 300	180	715	2200	1760	1445	1585	300	70	~98
KZO.4- 400	240	790	2200	1760	1445	1585	400	70	~98
KZO.4- 500	300	845	2200	1760	1445	1585	500	70	~98
KZO.4- 600	360	785	2035	1535	1340	1580	600	70	~98
KZO.4- 700	420	810	2035	1535	1340	1580	700	70	~98
KZO.4- 800	480	870	2035	1535	1340	1580	800	70	~98
KZO.4- 900	540	920	2035	1535	1340	1580	900	70	~98
KZO.4-1000	600	1000	2035	1535	1340	1580	1000	70	~98

			KZO.4
Baggerdienstgewicht	t		12-20
Tragfähigkeit max.	t		3
Ausführung			Steckbar
Zähne			Ja
Betriebsdruck	Greifen max.	bar	300
	Drehen max.	bar	100
Anschlüsse	Greifen		M36x2
	Drehen		M18x1.5